



Электронная документация

АЛЮМИНИЕВЫЙ ПРОФИЛЬ TOP-WIDE-H11-2000 (P30, C)

ОПИСАНИЕ

- Накладной профиль для создания линейных светильников.
- Экраны, заглушки и другие дополнительные аксессуары поставляются отдельно.

ПРИМЕНЕНИЕ

- Создание дополнительного освещения.
- Для светодиодных лент и линеек шириной до 23 мм.



23 мм



Накладной



Серебристый

ПАРАМЕТРЫ

Артикул	016983
Модель	TOP-WIDE-H11-2000 (P30, C)
Цвет	 серебристый
Покрытие	без покрытия
Форма (сечение)	прямоугольная
Назначение	для прямоугольных светильников
Размеры профиля	2000×32×11 мм
Ширина площадки для лент	23 мм
Рассеиваемая (отводимая) тепловая мощность* на 1 м	23 Вт

* При использовании светодиодных лент и линеек.

ЧЕРТЕЖ

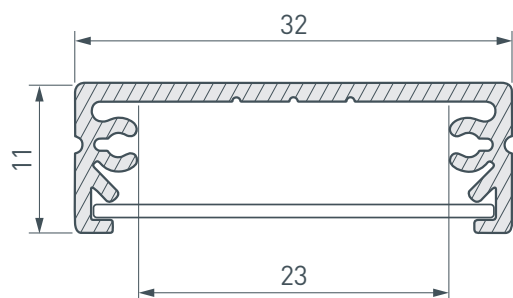

РУКОВОДСТВО ПО МОНТАЖУ ПРОФИЛЯ

Установка профиля на саморезы

Необходимые компоненты:

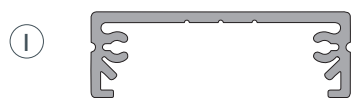

Профиль

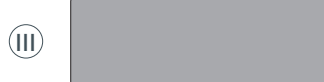

Заглушка



Экран



Светодиодная лента

- 1** / Просверлите отверстия в профиле (I) для крепления профиля и вывода кабеля источника питания для светодиодной ленты. Установите и зафиксируйте в профиле (I) в отверстии для кабеля источника питания для светодиодной ленты проходную изоляционную втулку.

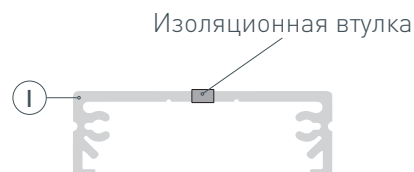
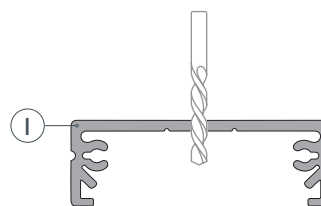

- 2** / Перед приклеиванием светодиодной ленты (IV) рекомендуется обезжирить поверхность профиля (I). Установите светодиодную ленту (IV) на профиль (I). Пропустите кабель светодиодной ленты через изоляционную втулку. Максимально допустимая для подключения длина отрезка светодиодной ленты указана в инструкции к светодиодной ленте.

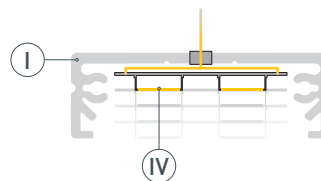

- 3** / Подключите светодиодную ленту (IV) к источнику питания, строго соблюдая полярность, обозначенную на плате светодиодной ленты. Для обеспечения равномерного свечения ленты по всей длине рекомендуется подавать питание на светодиодную ленту с двух сторон. Зафиксируйте профиль (I) на поверхности.

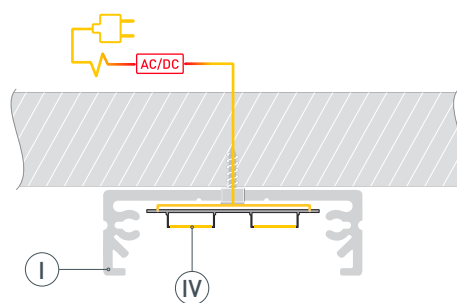

- 4** / Установите на профиль (I) заглушки (III) и экран (II).

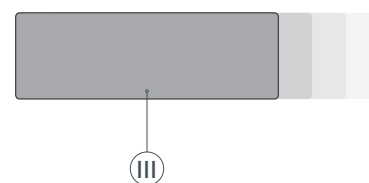
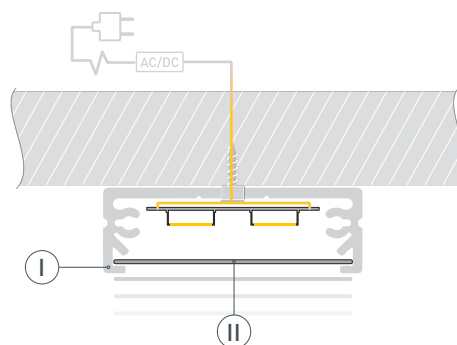

СОПУТСТВУЮЩИЕ ТОВАРЫ И АКСЕССУАРЫ

Приобретаются отдельно

Экран-вставка



017326
Прозрачный P30C-2000

Экран-вставка



017324
Белый P30W-2000

Экран-вставка



017327
Матовый P30F-2000

Профиль-верх

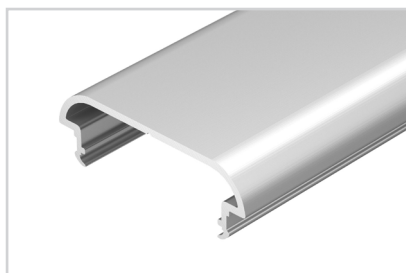

016982
TOP-WIDE-H11-C-2000

Заглушка



017328
Под экран WIDE

Держатель



017287
WIDE-H11 SG-W32