

**НОВИНКА**



## **LEVANTE, LEVANTE M**







стильные высокоэффективные  
светодиодные уличные  
светильники для городского  
освещения

**НОВИНКА**

**LEVANTE, LEVANTE M**



## Матрица серии:

Название серии	Мощность	КЦТ, К	Оптика	Цвет корпуса	Кронштейн
Levante	25 Вт	 3000К  4000К  5000К	6 типов оптики для любого применения (подробнее на страницах 5-6)	 Серый  Чёрный  Белый  Возможность покраски корпуса в любой цвет по шкале RAL	Ø40-48 мм Ø48-60 мм
	30 Вт				
	40 Вт				
	50 Вт				
	60 Вт				
Levante M	60 Вт				
	80 Вт				
	99 Вт				
	110 Вт				

### Применение:

Levante подходят для освещения любых городских объектов: аллеи, парки, детские площадки, парковки, улицы, придомовые территории, скверы.



## Технические характеристики серии

### Levante

Мощность, Вт	Поток, лм	lm/W
25	3800	152
30	4500	150
40	5600	140
50	6750	135
60	7800	130

### Levante M

Мощность, Вт	Поток, лм	lm/W
60	9000	150
80	11200	140
99	13500	136
110	14300	130

Диапазон входного напряжения (AC)	100 - 305 В (50 Гц)
Диапазон входного напряжения (DC)	142 - 431 В
Степень защиты	IP66
Индекс цветопередачи	>70
Коэффициент мощности	≥0,95
Класс защиты от поражения электрическим током	I
Коэффициент пульсации	≤5%
Тип климатического исполнения	УХЛ1
Диапазон рабочих температур окружающей среды	-40°C ... +45°C
Гарантия	5 лет
Срок службы светодиодов	50 000 часов

Levante

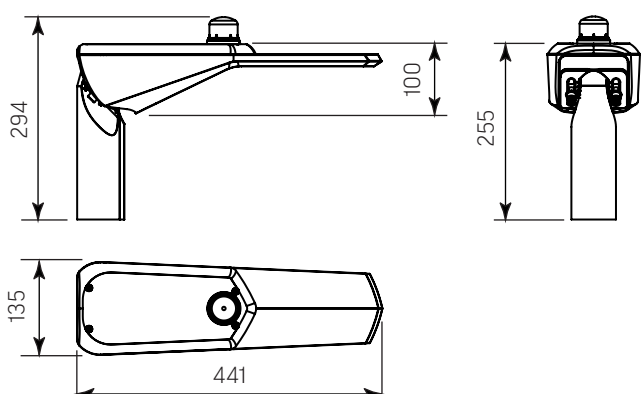

Levante M

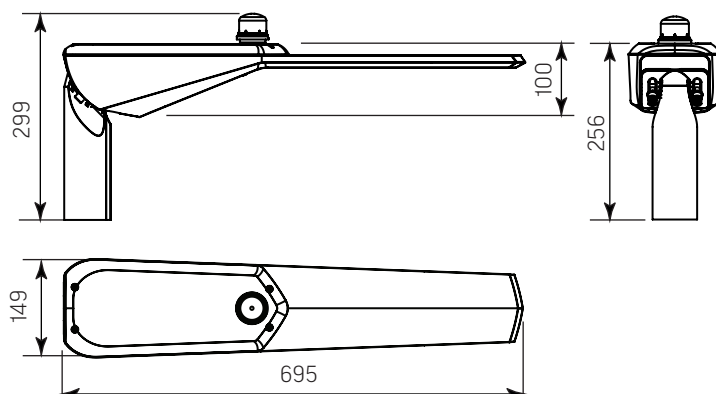

▶ Литой алюминиевый корпус обеспечивающий эффективный теплоотвод и высокий уровень защиты электроники

▶ Опционально: разъемы для систем управления типа ZHAGA и NEMA

40-48 мм

▶ Два типа универсальных кронштейнов для посадки на мачту или консоль любого диаметра:

48-60 мм

▶ Эффективные светодиоды

▶ Большой выбор оптики для решения любых задач

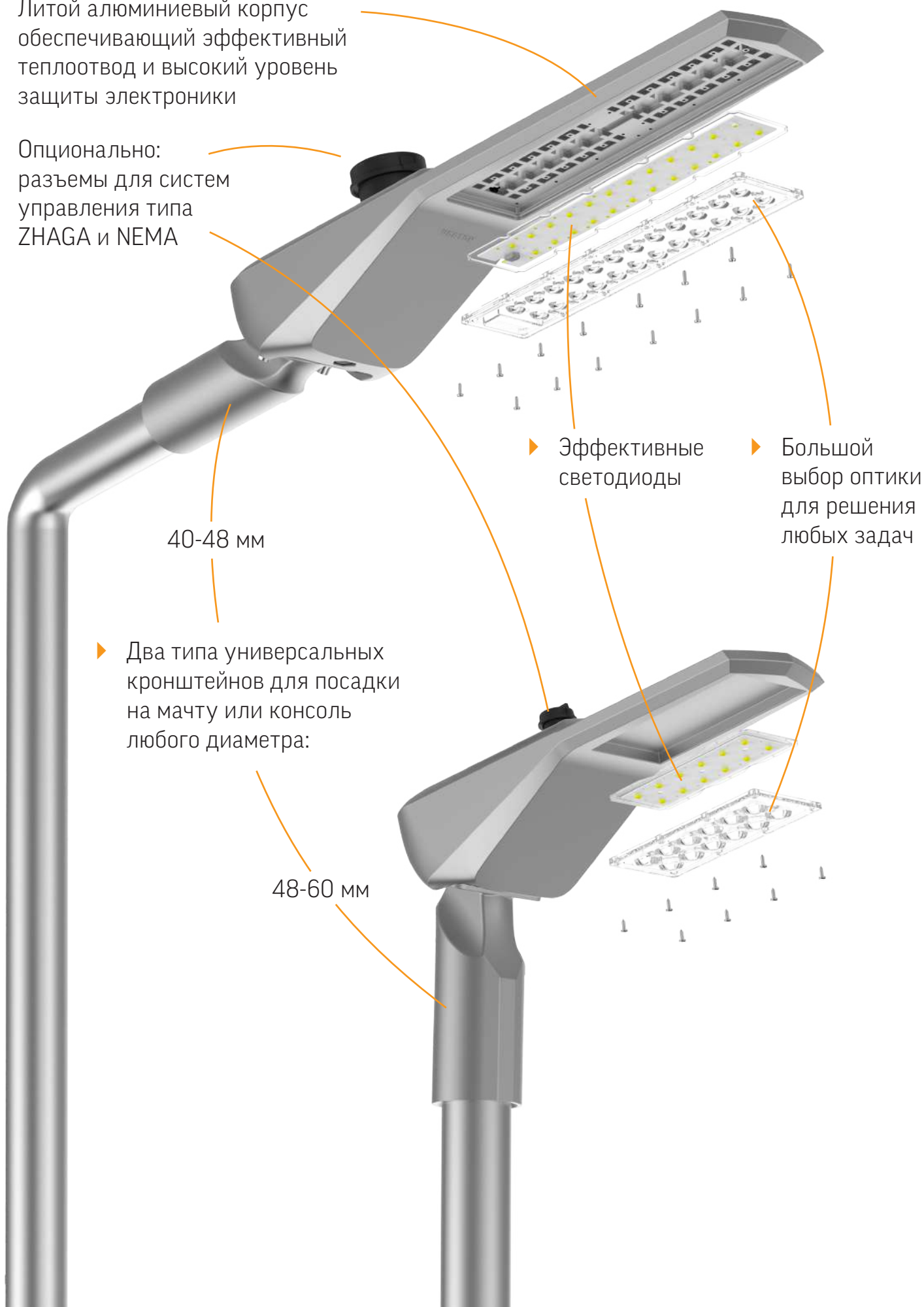

## Типы КСС серии Levante и Levante M

- ▶ ROAD – освещение дорог и магистралей
- ▶ URBAN – освещение городских улиц
- ▶ PLAZA – освещение парковок и других открытых пространств, мачта расположена с краю
- ▶ PARKING – освещение парковок и других открытых пространств, мачта расположена в центре
- ▶ CROSSWALK – освещение пешеходных переходов
- ▶ YARD – освещение площадок без особых требований к светораспределению

Наименование Varton	Назначение	Наименование по ANSI / IESNA RP-8-14	Наименование по ГОСТ Р 54350-2015	Код в артикуле Вартон
Road	освещение дорог и магистралей	Type 2	широкая	L32
Urban	освещение городских улиц	Type 3	широкая	L30
Plaza	освещение парковок и других открытых пространств, мачта расположена с краю	Type 4	широкая	L34
Parking	освещение парковок и других открытых пространств, мачта расположена в центре	Type 5	широкая	L24
Yard	освещение площадок без особых требований к светораспределению	-	косинусная	L05
Crosswalk	освещение пешеходных переходов	-	специальная	L25

## Типы КСС серии Levante и Levante M

### ROAD

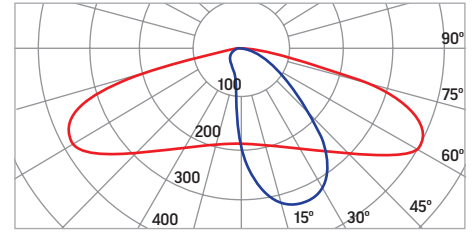
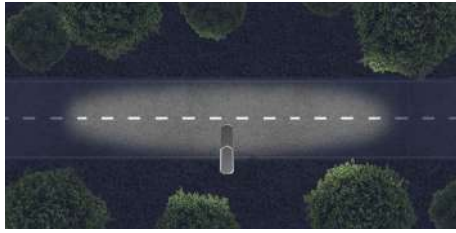

### URBAN

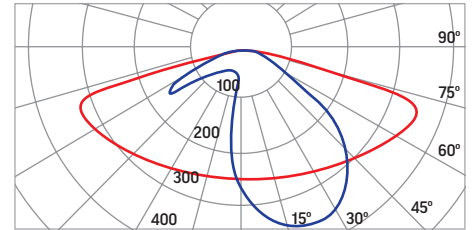

### PLAZA

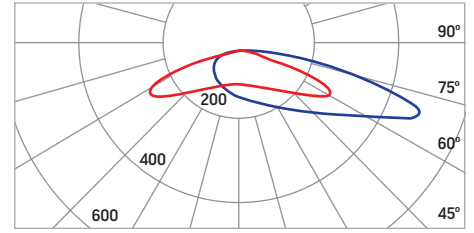
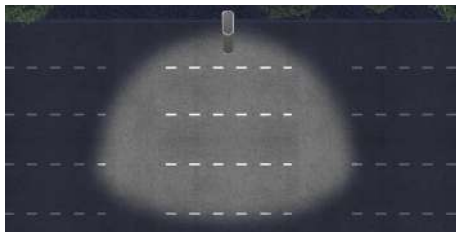
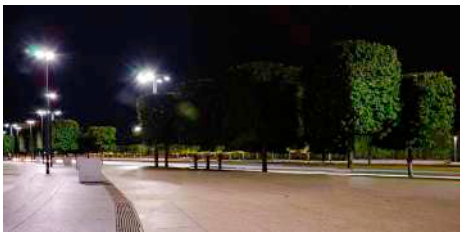

### PARKING

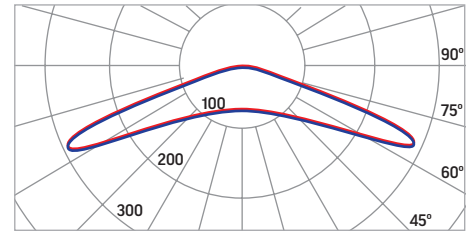
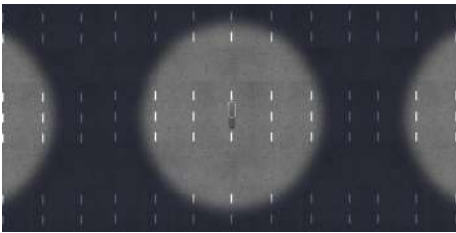

### CROSSWALK

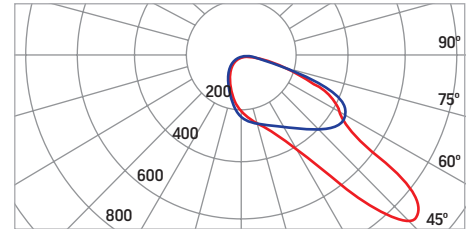
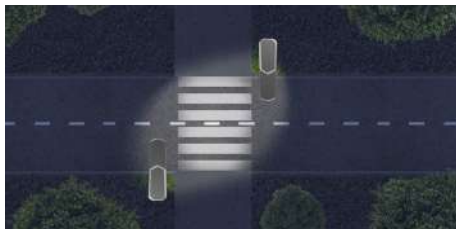

### YARD

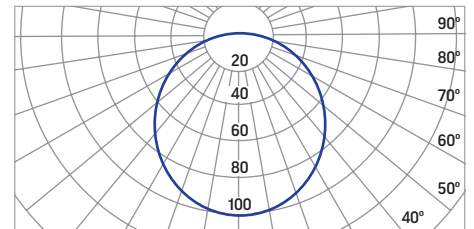

## Levante: типовые решения

### ► Улица – Levante M Urban

Нормативы: СП 52.13330.2016

Улица класса В2: жилая застройка вне центра города (п.7.5.4.1):

$E_{cp} > 10$ лк

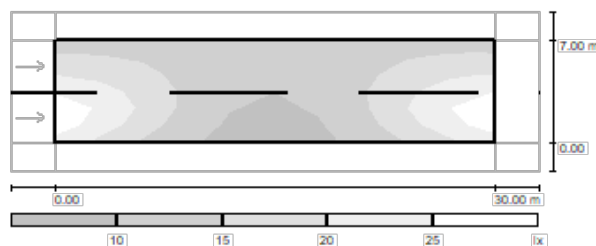
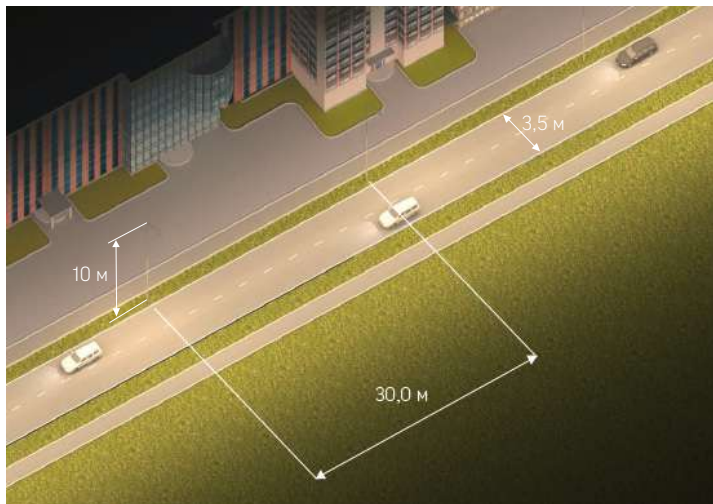

$E_{cp}$ , лк	$E_{min}/E_{cp}$
10	0,8

**Светильник:**

V1-S1-70760-40L30-6608040

Светодиодный светильник "ВАРТОН" уличный Levante M Urban  
80 Вт кронштейн 60мм 4000К RAL7045 серый муар

### ► Подъезд – Levante Plaza

Нормативы: СП 52.13330.2016

Площадка перед основным входом в здание (п 7.5.6.6):

$E_{cp} > 6$  лк

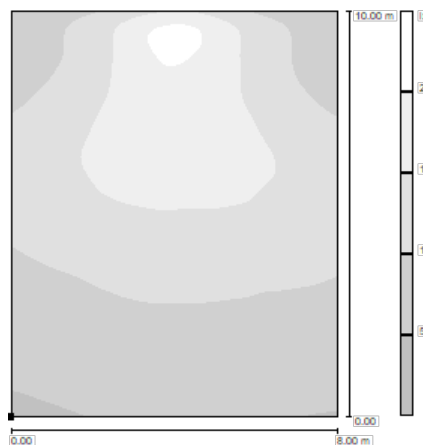
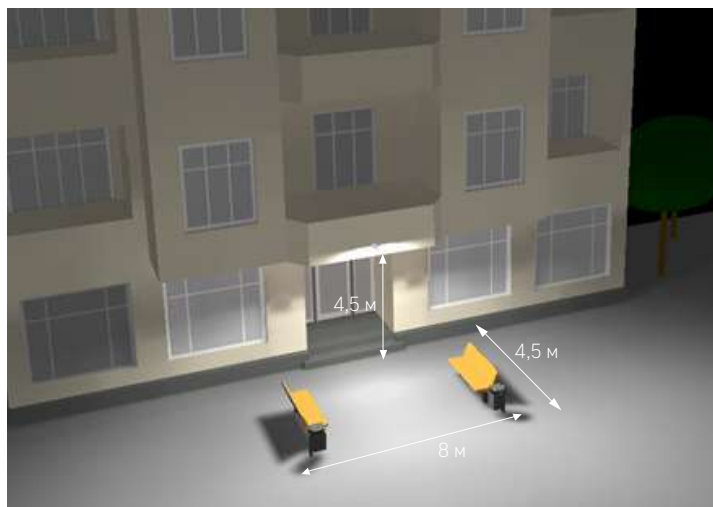

$E_{cp}$ , лк	$E_{min}/E_{cp}$
12	0,4

**Светильник:**

V1-S1-70660-40L34-6602540

Светодиодный светильник "ВАРТОН" уличный Levante Plaza  
25 Вт кронштейн 60мм 4000К серый RAL7045 муар



► **Парковка – Levante Parking**

Нормативы: СП 52.13330.2016

Открытые стоянки (п 7.5.1.16):

$E_{cp} > 6$  лк

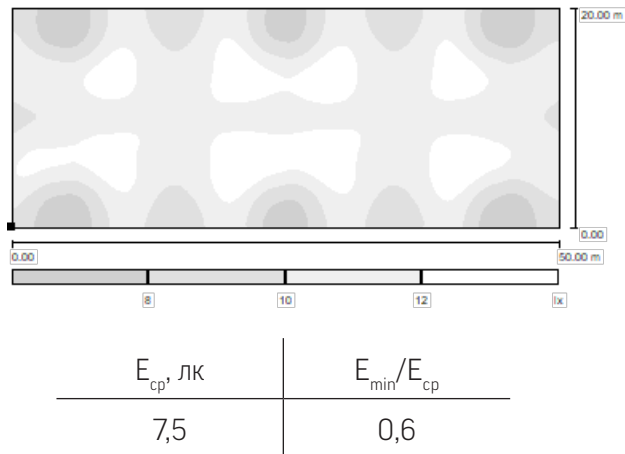
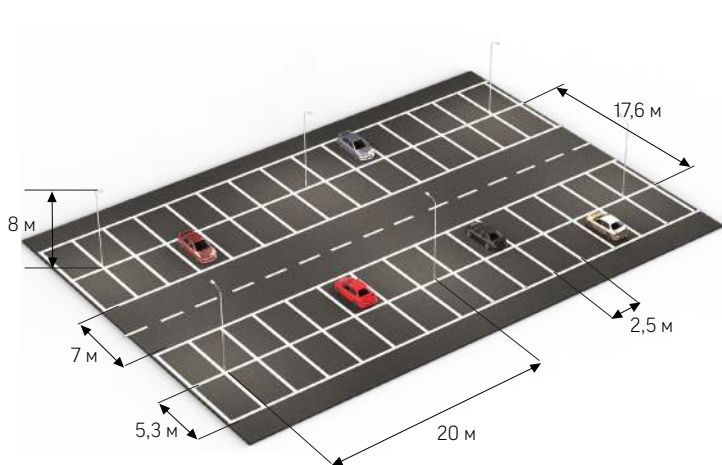

**Светильник:**

V1-S1-70660-40L24-6604040

Светодиодный светильник "ВАРТОН" уличный Levante Parking 40 Вт кронштейн 60мм 4000К серый RAL7045 муар

► **Детская площадка – Levante Plaza**

Нормативы: СП 52.13330.2016

Детские площадки (п 7.5.4.1):

$E_{cp} > 10$ лк

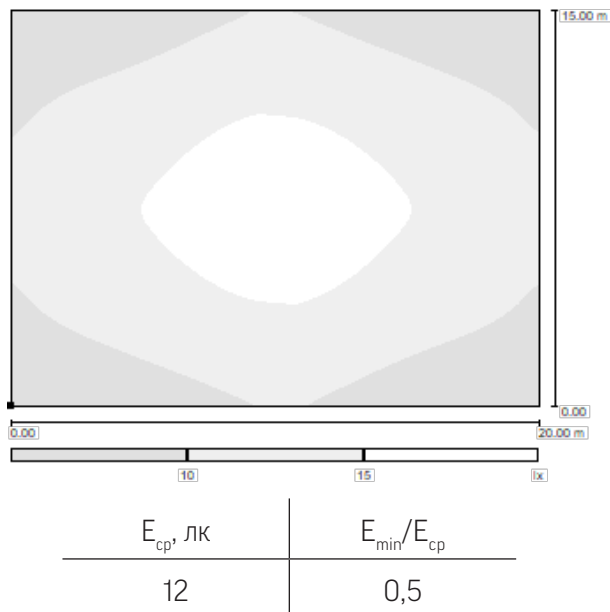
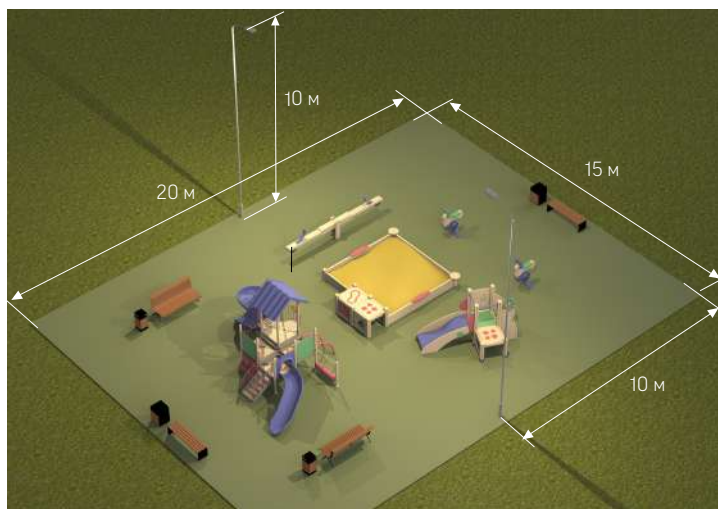

**Светильник:**

V1-S1-70660-40L34-6605040

Светодиодный светильник "ВАРТОН" уличный Levante Plaza 50 Вт кронштейн 60мм 4000К серый RAL7045 муар

▶ **Пешеходные улицы – Levante Urban**

Нормативы: СП 52.13330.2016

Пешеходные улицы класса ПЗ (п.7.5.4.1)

$E_{cp} > 6$  лк

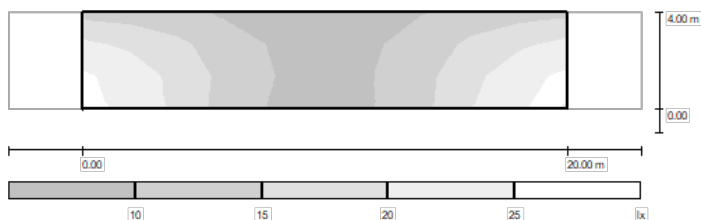
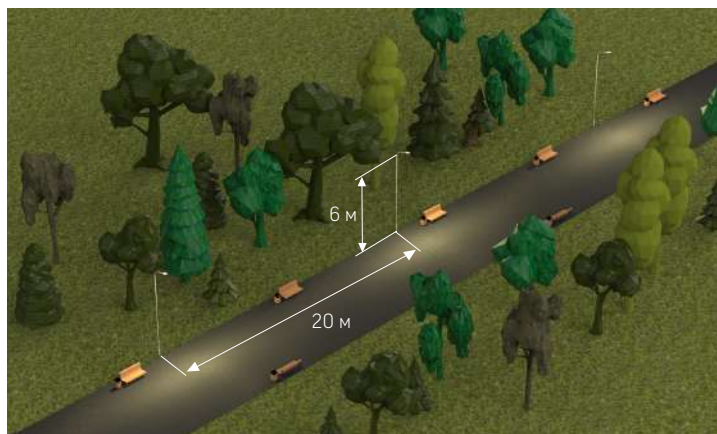

$E_{cp}$ , лк	$E_{min}/E_{cp}$
15	0,5

**Светильник:**

V1-S1-70660-40L30-6602540

Светодиодный светильник "ВАРТОН" уличный Levante Urban

30 Вт кронштейн 60мм 4000К серый RAL7045 муар